

Areco Exclusive Takpanneplåt Beslag

A

**Rundnock
och ändlock**

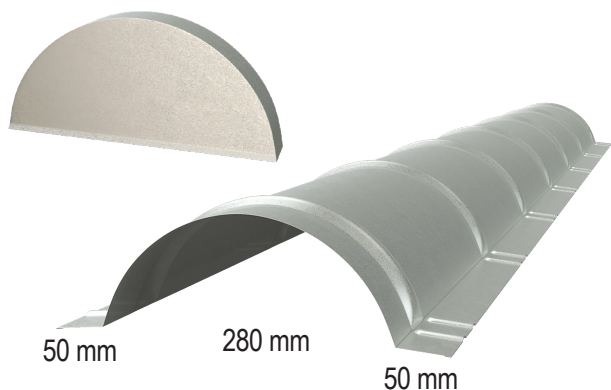

B

Grennock



C

**Gavelbeslag 20 för
takpanneplåt**

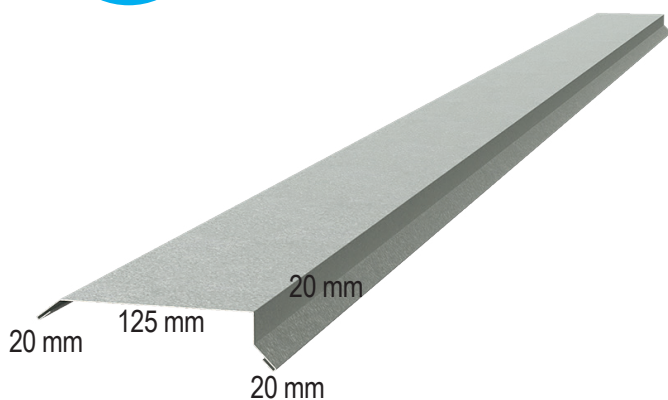

D

**Gavelbeslag 60 för
takpanneplåt**

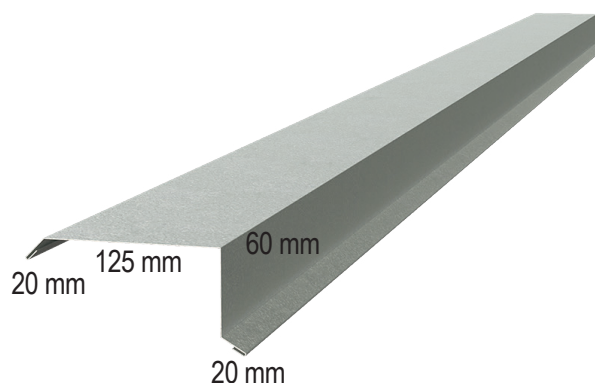

För montering av beslagen beräknas 6 skruvar per löpmeter.

Alla ritningar i denna folder presenteras som ett förslag med en standardlängd på 2 500 mm (rundnock har en längd på 2 100 mm som standard). Vi tillverkar beslagen efter kundens önskemål, både vad gäller dimensioner och längder, dock med en maximal längd på 3 000 mm (undantaget är rundnocken).

OBS! Vänligen bifoga en ritning med samtliga mått, grader samt eventuella vikningar.

Areco Exclusive Takpanneplåt Beslag

E

Gavelbeslag 90 för
takpanneplåt

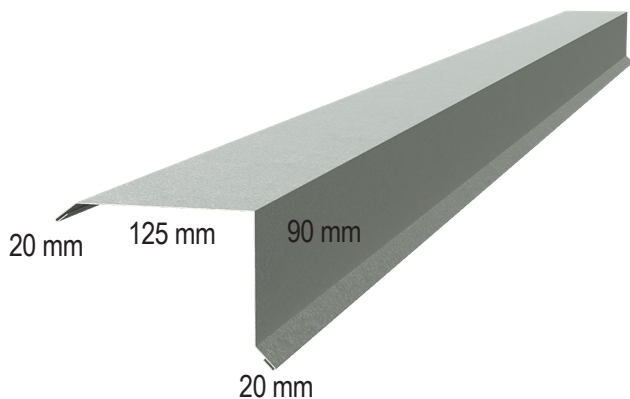

F

Ståndskiva

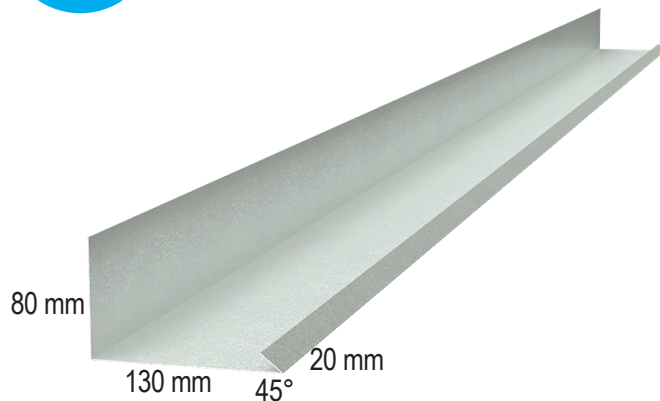

G

Rännalsplåt, Knäckt
6" och 7"

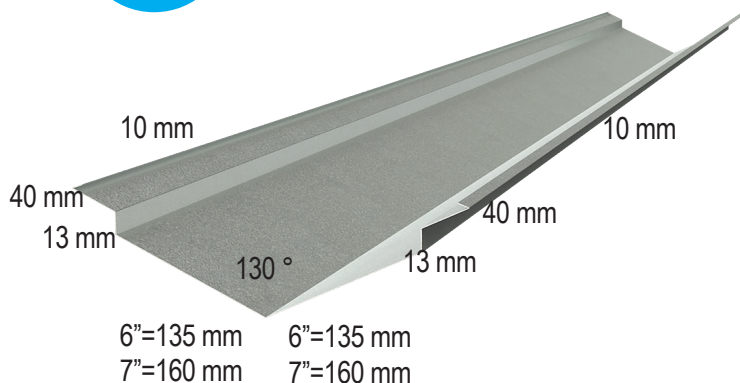

H

Fotplåt för
takpanneplåt

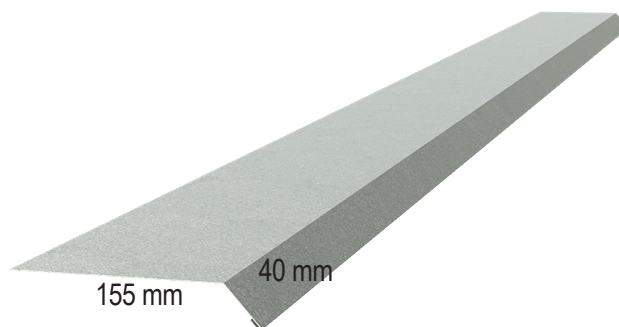

I

Gavelbeslag med
droppkant

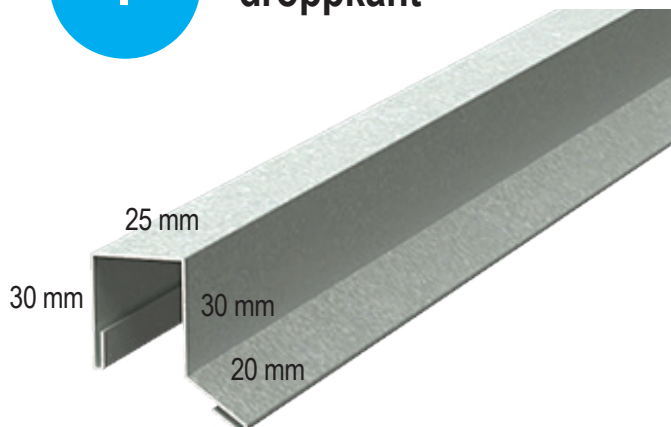

J

Rännalsplåt, Rak

Standard 6": 10x145x145x10
Standard 7": 10x175x175x10
Standard 16": 10x400x400x10

